

Configuration

Settable parameters:

- **Running pressure (M).** When the pressure in the system falls below the Pm, PRESET starts up the pump. **The Pm should always be higher by at least 0.2 – 0.3 bar of the pressure generated by the column of water overlooking PRESET.**

- **Stop pressure (A).** When the pressure in the system exceeds the Pa, PRESET stops the pump. **"Pa" should always be lower by at least 0.5 bar of the maximum pump pressure.**

The Pm and Pa values can be carried in the range between 1 bar and 9 bar in steps of 0.5 bar.

- **Maximum current allowed (C).**

PRESET is fitted with a current sensor, which continually detects the absorption of the pump. If the current remains above the set I_{max} value for a significant period of time, PRESET stops the pump to protect it from damages (LOCK condition for OVERCURRENT).

PRESET nevertheless allows the I_{max} to be exceeded for short periods during the pump start-up phase.

For correct functioning, the I_{max} should be set at a value higher by approx. 10 – 20% to the maximum absorption of the pump (normally indicated on the rating plate of the motor).

- **Operating time with zero flow rate (TD).** This is the delay to be set between the occurrence of zero flow rate condition (but motor not unloaded) and pump switch-off, in seconds; this must be set so as to allow the pump to prime, e.g. between 10 and 30 seconds, or even more, according to the type of pump.

- **Reset time after stop (TP).** This is the standby time to attempt to reset the pump after a "dry running" condition, in minutes.

If this rating value is not known, it's better to leave the standard I_{max} value (16A) to avoid that the pump stops also in normal absorption conditions.

The I_{max} value may be varied in the field between 1A and 16A at steps of 0.5A.

Manufacturer's setting:

PRESET is supplied with the following STANDARD CONFIGURATION:

- Running pressure P_m = **2 (bar)**
- Stop pressure P_a = **3 (bar)**
- Max. current allowed. I_{max} = **16 (A)**

Parameter and limits table - Tabella parametri e limiti

Description Descrizione	Parameter Parametro	Min. value Valore minimo	Max. value Valore massimo	Step Passo	U.M.
Running pressure Pressione di marcia	M	0,8	9,2	0,2	bar
Stop pressure Pressione di arresto	A	1	9,2	0,2	bar
Pump nominal current Massima corrente ammessa	C	1	16	1	A
Operating time with zero flow rate Tempo di funzionamento a portata nulla	TD	1	60	1	s
Reset time after stop Tempo di ripristino dopo arresto	TP	0	240	10	min

Configurazione

Parametri configurabili:

- **Pressione di marcia (M).** Quando la pressione nell'impianto scende sotto la P_m, PRESET avvia la pompa. **La P_m deve sempre essere maggiore di almeno 0,2 – 0,3 bar della pressione generata dalla colonna d'acqua sovrastante PRESET.**

- **Pressione di arresto (A).** Quando la pressione nell'impianto supera la P_a, PRESET ferma la pompa. **La P_a deve sempre essere inferiore di almeno 0,5 bar rispetto alla pressione massima generata dalla pompa.**

Il valore di P_m e P_a può essere variato nel campo compreso tra 1 bar e 9 bar a passi di 0,5 bar.

- **Massima corrente ammessa (C).**

PRESET è provvisto di un sensore di corrente che rileva in continuo l'assorbimento della pompa. Se la corrente rimane superiore al valore I_{max} impostato per un periodo di tempo significativo, PRESET arresta la pompa per proteggerla da danneggiamenti (condizione di BLOCCO per SOVRACCORRENTE). PRESET consente tuttavia il superamento di I_{max} per brevi periodi nella fase di avviamento pompa.

Per un corretto funzionamento la I_{max} deve essere impostata ad un valore superiore di circa un 10 – 20 % al massimo assorbimento della pompa (solitamente indicato sulla targa del motore).

- **Tempo di funzionamento a portata nulla (TD).** È il ritardo che si desidera far intercorrere dal verificarsi della condizione di portata nulla (ma motore non scarico) allo spegnimento della pompa, in secondi; deve essere settato in modo da permettere alla pompa di adescarsi, ad esempio da 10 a 30 sec, o anche oltre, in funzione del tipo di pompa.

- **Tempo di ripristino dopo arresto (TP)** (per portata nulla o funzionamento a vuoto) (TP). È il tempo di attesa per effettuare il tentativo di ripristino della pompa dopo una condizione di "dry running", in minuti.

Se tale valore di targa non è noto conviene lasciare I_{max} al valore standard (16 A) per evitare che la pompa possa entrare in blocco anche in condizioni di assorbimento normali. Il valore di I_{max} può essere variato nel campo compreso tra 1 A e 16 A a passi di 0,5 A.

Configurazione di fabbrica:

PRESET viene fornito con la seguente CONFIGURAZIONE STANDARD:

- Pressione di marcia. P_m = **2 (bar)**
- Pressione di arresto. P_a = **3 (bar)**
- Massima corrente ammessa. I_{max} = **16 (A)**

Configuration procedure.

Bring PRESET to the OUT-OF-SERVICE condition by doing the following:

- **with the pump RUNNING:** by **QUICKLY PRESSING** the START/STOP key

- **with the pump STOPPED:** by **HOLDING DOWN** (for 3 seconds) the START/STOP key

Procedura di configurazione.

Portare PRESET nella condizione di FUORI SERVIZIO a cui si accede:

- **con pompa in MARCIA:** tramite **BATTITURA BREVE** del tasto START/STOP

- **con pompa FERMA:** tramite **BATTITURA LUNGA** (3 secondi) del tasto START/STOP

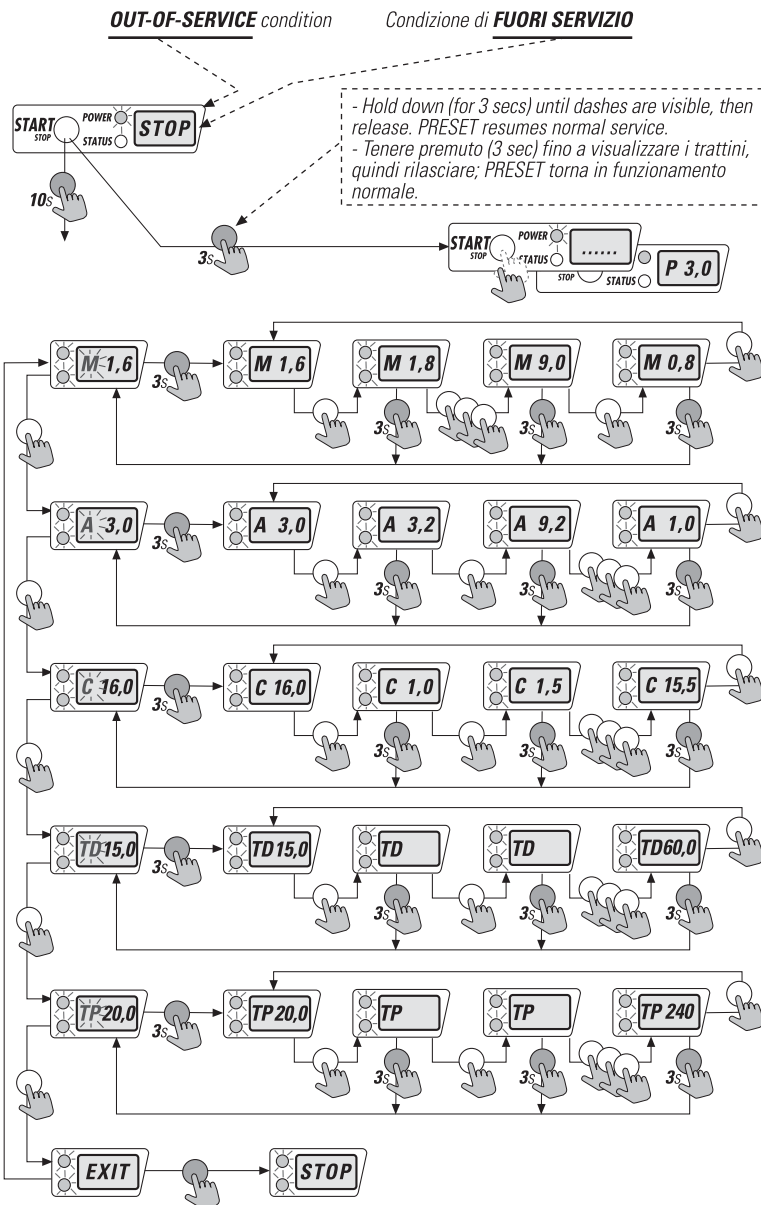

DGFLOW srl
Via Emilia, 5 - 46030 Bigarello (Mantova) Italy
tel. +39 0376 340922 - fax. +39 0376 249525
info@dgflow.it - www.dgflow.it

MADE IN ITALY by

10021007A rev.1



PRESET

ELECTRONIC PRESSURE SWITCH

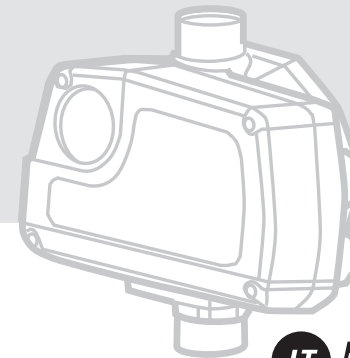

EN

User's manual

PRESET is a device that starts and stops the pump to which it is fitted, thus replacing traditional mechanical pressure switches.

The pump is started when, as a tap is turned on, the pressure within the system drops below the "start-up pressure" (P_m), and is stopped when the pressure of the system exceeds the "stop pressure" (P_a).

The electronics of PRESET protects the pump against abnormal running conditions such as dry running, repeated start-ups due to leaks in the system or overcurrents.

Technical specifications

- Voltage: 230 Volt a.c. / 110 Volt a.c.
- Frequency: 50-60 Hz
- Maximum current: 16A
- Protection grade: IP 65
- Start-up pressure (P_m) : 0,8 ÷ 9 bar
- Stop pressure (P_a) : 1 ÷ 9,2 bar
- Connections: 1" M BSP / 1" M NPT
- Operating pressure – bursting pressure: 8 bar - 32 bar
- Weight: 1200 g
- Five digit alphanumeric backlit lcd
- Safety devices against:
 - dry running (automatic restart)
 - too frequent start-ups
 - overcurrents

IT

PRESSOSTATO ELETTRONICO

Manuale istruzioni

PRESET è un apparecchio che avvia ed arresta l'elettropompa su cui è installato sostituendo i tradizionali pressostati meccanici.

La pompa viene avviata quando, all'apertura di un rubinetto, la pressione dell'impianto scende sotto la "pressione di marcia" (P_m) e viene fermata quando la pressione dell'impianto supera la "pressione di arresto" (P_a).

L'elettronica di PRESET protegge la pompa da condizioni di funzionamento anomale come la marcia a secco, gli avviamenti ripetuti dovuti a perdite nell'impianto o le sovracorrenti.

Dati tecnici

- Tensione: 230 Volt a.c. / 110 Volt a.c.
- Frequenza: 50-60 Hz
- Corrente massima: 16 A
- Grado protezione: IP 65
- Pressione di marcia (P_m) : 0,8 ÷ 9 bar
- Pressione di arresto (P_a) : 1 ÷ 9,2 bar
- Connessioni: 1" M BSP / 1" M NPT
- Pressione lavoro - scoppio: 8 bar - 32 bar
- Peso: 1200 g

- Display retroilluminato a 5 caratteri alfanumerici.
- Protezioni contro:
 - marcia a secco (riarmo automatico)
 - avvii troppo frequenti
 - sovracorrenti

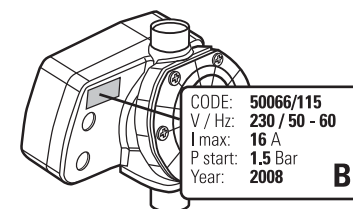
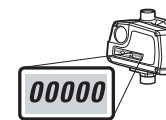

Before installing the product, check that the RATINGS correspond with those required.

Prima dell'installazione, controllare sempre che i DATI DI TARGA, corrispondano a quelli desiderati.

Technical specifications

Dati tecnici

Losses

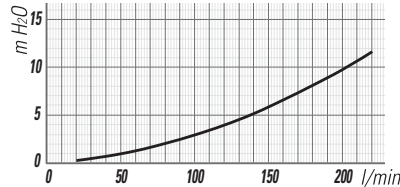

Perdite di carico

Working area

To set the running pressure (Pm), the stop pressure (Pa) and the max. motor current (I max.), see **Configuration** paragraph.

Campo di lavoro

Per settare la pressione di marcia (Pm), la pressione di arresto (Pa) e la max corrente motore (I max.), vedere il paragrafo **Configurazione**.

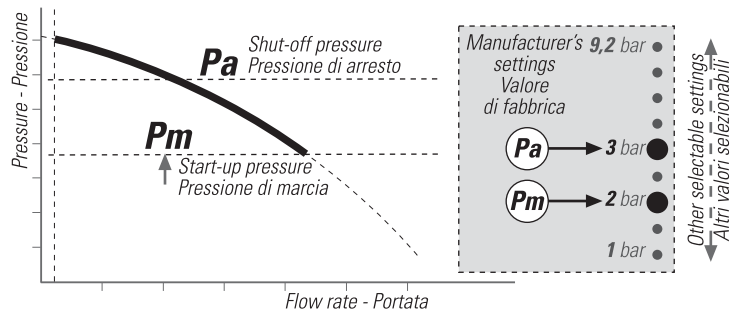

Operating conditions

A. Compatible/non compatible fluids

PRESET is suitable for use with clean water and chemically non-aggressive liquids. If the fluid contains impurities, a filter should be fitted upstream.

B. Environmental conditions

PRESET should not be used where there is the risk of an explosion. The temperature of the location should range between 0°C and 65°C, and the humidity should not exceed 90%.

C. Power supply

Make sure that the variation in the power supply is never more or less than 10 % of the RATING value. Higher values may cause damage to the electronic components. PRESET can only be used with single-phase pumps.

Condizioni operative

A. Fluidi ammessi/non ammessi

PRESET è utilizzabile con acqua pulita e liquidi non chimicamente aggressivi. Se nel liquido sono presenti impurità installare un filtro a monte.

B. Condizioni ambientali

PRESET non è utilizzabile in ambienti con pericolo di esplosione. La temperatura ambientale di utilizzo deve essere compresa tra 0°C e 65°C e l'umidità non superiore al 90%.

C. Alimentazione elettrica

Verificare che la tensione di alimentazione non sia scostata per più del 10 % dai DATI DI TARGA. Valori diversi possono causare danni ai suoi componenti elettronici. PRESET può essere utilizzato solo con pompe aventi motore monofase.

Safety regulations

Before installing or using PRESET, read this manual carefully and thoroughly. The pump should be installed and serviced by qualified personnel, responsible for making the hydraulic and electrical connections in compliance with the relevant regulations.

DGFLOW® shall not be held liable for any damage relating to, or resulting from, an improper use of the product, or for any damage relating to, or resulting from, servicing or repairs carried out by unqualified personnel and/or with non-OEM spare parts.

The warranty, which is valid for 24 months from the date of purchase, will no longer be applicable should the product suffer damage as a consequence of the use of non-OEM spare parts, tampering or improper use.

When starting the installation, check the following:



Norme di sicurezza

Prima di installare ed utilizzare PRESET leggere attentamente il presente manuale in tutte le sue parti.

L'installazione e la manutenzione devono essere eseguite da personale qualificato, responsabile di eseguire i collegamenti idraulici ed elettrici secondo le applicabili norme vigenti.

DGFLOW® declina ogni responsabilità per danni derivanti da uso improprio del prodotto e non è responsabile di danni causati da manutenzioni o riparazioni eseguite da personale non qualificato e/o con parti di ricambio non originali. L'utilizzo di ricambi non originali, manomissioni o usi impropri, fanno decadere la garanzia che copre un periodo di 24 mesi dalla data di acquisto.

In fase di prima installazione assicurarsi che:

- non ci sia tensione sulla rete di alimentazione elettrica.
- i cavi elettrici siano adeguati alla corrente

- the power supply is switched off.
 - the power lines can withstand the maximum current.
 - the cable bushings and circuit board cover have been properly assembled and secured (see Electrical Connections).
 - the power supply is fitted with regulation earthing and safety devices.
- When servicing the product, check the following:
- the system is not pressurised (turn a tap on)
 - the power supply is switched off.

EMERGENCY STOP

- When in use, the pump can be topped in the event of an emergency: press START/STOP.

PRESET is put OUT OF SERVICE.

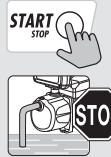

- i passacavi e il coperchio scheda siano assemblati e serrati correttamente (vedi paragrafo Collegamenti Elettrici).
 - la rete di alimentazione elettrica sia dotata di protezioni e di messa a terra conformi alle norme.
- In caso di manutenzione assicurarsi che:
- l'impianto non sia in pressione (aprire un rubinetto)
 - non ci sia tensione sulla rete di alimentazione elettrica.

ARRESTO DI EMERGENZA

- Mentre la pompa è in funzione, è possibile eseguire un arresto di emergenza: premere il tasto START/STOP.

PRESET si mette in una condizione di FUORI SERVIZIO.

Installation

Preliminary checks

Take the PRESET out of the packaging and check the following:

- check for damage,
- check the RATINGS correspond with those required,
- that the cable bushings and screws are in place,
- that PRESET's inlets and outlets are clean and free of any packaging materials,
- that the check valve moves smoothly.

Installazione

Controlli preliminari

Estrarre PRESET dall'imballo e controllare:

- che non abbia subito danni,
- che i DATI DI TARGA siano quelli desiderati,
- che siano presenti passacavi e viti,
- che le bocche di ingresso e uscita di PRESET siano pulite e libere da residui del materiale di imballo,
- che la valvola di non ritorno si muova liberamente.

Hydraulic connections

Orientation

PRESET can be installed at any angle depending on the flow direction, as indicated in the diagrams.



Positioning. PRESET can be fitted directly onto the pump outlet in any position of the delivery line. Never install taps between the pump and PRESET. Do not install a non-return valve between PRESET and the taps, meanwhile it is possible, although not necessary, to install a non-return valve on the suction piping of the pump.

ATTENTION

The pressure applied by the water column above PRESET must not exceed that of the pump start-up pressure (Pm). If, for example, PRESET is installed at a height 20 metres below that of the highest tap in the system, the pressure detected by PRESET will be approximately 2 bar. A model with Pm = 2.5 bar should, therefore, be installed in order to guarantee that the pump is started when a tap is turned on.

ATTENTION

The maximum pressure produced by the pump must be at least 0.5 bar higher than the stop pressure (Pa). If the pressure produced by the pump is too low, PRESET will stop the pump and indicate a 'dry running' error message.

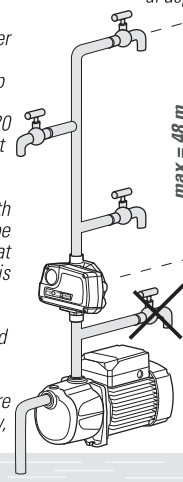

Collegamento idraulico

Orientamento

PRESET può essere montato con qualsiasi orientamento, rispettando la direzione del flusso come indicato.

Posizionamento

PRESET può essere montato direttamente sulla bocca di uscita della pompa oppure in qualunque posizione della linea di mandata. Tra la pompa e PRESET non devono essere installati rubinetti. Nessuna valvola di ritegno deve essere installata tra PRESET e i rubinetti, mentre è possibile, sebbene non necessario, installare una valvola di ritegno sulla tubazione di aspirazione della pompa.

ATTENZIONE

La colonna d'acqua sovrastante PRESET non deve generare una pressione superiore alla pressione di marcia pompa (Pm). Se, ad esempio, PRESET è installato 20 metri sotto il rubinetto più alto dell'impianto, la pressione rilevata da PRESET sarà di circa 2 bar. Sarà pertanto necessario settare il valore Pm ad un valore superiore (2.5 bar) per garantire la corretta ripartenza della pompa all'apertura del rubinetto.

ATTENZIONE

La pressione massima generata dalla pompa deve essere maggiore di almeno 0.5 bar rispetto alla pressione di arresto (Pa). Se la pressione della pompa è insufficiente PRESET arresterà la pompa segnalando anomalia di marcia a secco.

Electrical connections

The electrical connections should be made as indicated in the diagram which can also be found on the inside of the circuit cover.

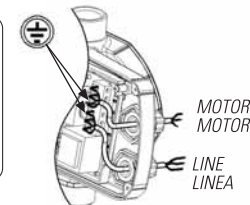
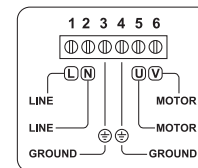

Collegamenti elettrici

Eseguire i collegamenti elettrici seguendo lo schema riportato anche all'interno del coperchio schede.

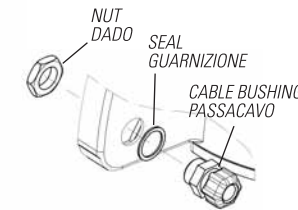

ATTENTION

The cable bushings and circuit board cover must be properly assembled and secured in order to guarantee IP 65 grade protection of the electrical components.

ATTENZIONE

La protezione IP 65 delle parti in tensione è garantita solo se i passacavi e il coperchio scheda sono correttamente assemblati e serrati.

STATEMENT OF COMPLIANCE

Under our exclusive responsibility, we hereby declare that this product is compliant with the following EU Directive and relevant implementing national regulations:

2006/95/CE, 2006/42/CEE

DICHIARAZIONE DI CONFORMITÀ

Dichiaro, sotto la nostra esclusiva responsabilità, che il prodotto in oggetto è conforme alle seguenti direttive europee e disposizioni nazionali di attuazione:

DGFLOW S.r.l.
President - Amministratore Unico
Stefano Concini

Bigarello 12.11.09

First start-up

Priming the pump

For instructions on how to prime (fill) the pump, see the pump manual.

ATTENTION

PRESET is fitted with a check valve: do not use the PRESET's outlet to fill the pump for priming.

Prima messa in marcia

Adescare la pompa

Per la procedura di adescamento (riempimento) della pompa riferirsi al manuale della pompa stessa.

ATTENZIONE

PRESET è provvisto di una valvola di non ritorno: non utilizzare la bocca di uscita di PRESET per tentare di riempire la pompa per l'adescamento.

Switching on the pump.

The LCD displays the MODEL, then the red (Power) LED lights up and the system pressure is displayed. If this is lower than the RP, the pump starts-up (the green Status LED lights up). If within 15 seconds from the start-up of PRESET the correct priming is not detected, the pump is stopped due to a dry running anomaly.

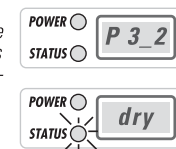

ATTENTION

When the pump is started for the first time, it may have to be run for longer in order to complete the priming procedure.

Press the **START/STOP** button to restart the pump and complete the priming procedure.



Dare tensione

L'LCD visualizza il MODELLO, poi si accende il led rosso (Power), viene visualizzata la pressione dell'impianto. Se questa è inferiore a Pm la pompa viene avviata (si accende il led verde Status).

Se entro 15 secondi dall'avviamento PRESET non rileva il corretto adescamento, arresta la pompa per anomalia di marcia a secco.

ATTENZIONE

Alla prima messa in marcia può essere necessario far marciare la pompa più a lungo per completare l'adescamento.

Battere il tasto START/STOP

per rimettere in marcia la pompa e completare l'adescamento.

Disposal

When disposing of any PRESET parts, adhere to the relevant laws and regulations in force in the country in which the equipment is being used. Do not dispose of any polluting parts in the environment.

Smaltimento



Per lo smaltimento dei particolari che compongono PRESET, attenersi alle norme e leggi in vigore nei paesi dove viene utilizzata questa apparecchiatura. Non disperdere parti inquinanti nell'ambiente.

Operation

Funzionamento

1

No power supply

PRESET is switched off.

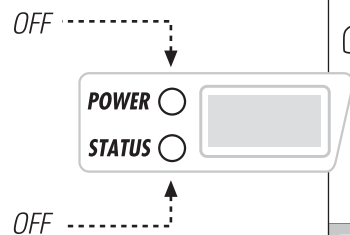

Mancanza di alimentazione elettrica

PRESET è spento

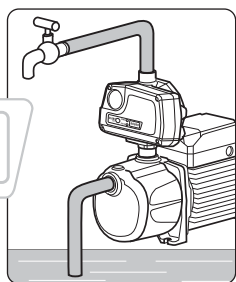

PRESS BRIEFLY or **HOLD DOWN** = nothing happens

BREVE pressione oppure **LUNGA pressione** = nessuna conseguenza.



Power is restored = PRESET resumes **NORMAL SERVICE** and starts the pump (if necessary).

Ripristino dell'alimentazione elettrica = PRESET torna al normale funzionamento ed avvia la pompa (se necessario).

2a

NORMAL SERVICE: The pump is inactive.

The system is pressurised. All taps are turned off. There is no demand for water. PRESET detects an assembly pressure higher than that of the start-up pressure (Pm) and no flow.

System pressure
Pressione impianto

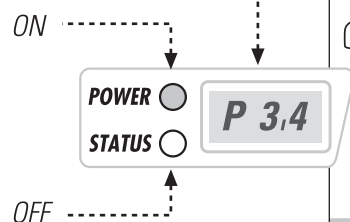

FUNZIONAMENTO NORMALE: pompa ferma

L'impianto è in pressione. Tutti i rubinetti sono chiusi. Non c'è richiesta d'acqua. PRESET rileva una pressione nell'impianto superiore alla pressione di marcia (Pm) ed assenza di flusso.

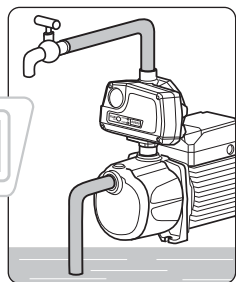

PRESS BRIEFLY = the pump is started manually and runs for a few seconds before stopping again.

BREVE pressione = viene forzato l'avviamento della pompa, la quale entra in funzione per alcuni secondi poi si ferma.

HOLD DOWN = the pump is put **OUT OF SERVICE**. For instructions on how to reactivate the pump, see point 3.

LUNGA pressione = la pompa viene messa **FUORI SERVIZIO**. Per il ripristino vedi punto 3.



A tap is turned on = as soon as the pressure falls below the start-up pressure (Pm), the pump is started.

Apertura rubinetto = non appena la pressione scende sotto la pressione di marcia (Pm), la pompa entra in funzione.

2b

NORMAL SERVICE: The pump is running.

The assembly requires water. One or more taps are turned on. PRESET detects a flow; the assembly pressure is normally higher than the **START-UP** pressure, but it may also be lower.

FUNZIONAMENTO NORMALE: pompa in funzione

L'impianto sta richiedendo acqua. Uno o più rubinetti sono aperti. PRESET rileva presenza di flusso; la pressione nell'impianto è normalmente superiore alla pressione di marcia pompa, ma potrebbe anche essere inferiore.

Operation

Funzionamento

4a

PRESS BRIEFLY = the pump is started and resumes **NORMAL SERVICE**. See points 2a - 2b.

BREVE pressione = la pompa viene avviata e torna in **FUNZIONAMENTO NORMALE**. Vedi punti 2a - 2b.

HOLD DOWN = the pump is put **OUT OF SERVICE**. For instructions on how to reactivate the pump, see point 3.

LUNGA pressione = senza essere riavviata la pompa viene messa **FUORI SERVIZIO**. Per il ripristino vedi punto 3.

4b

ERROR: temporary shut down due to FREQUENT START UP (see NOTE 2)

ANOMALIA: arresto temporaneo per AVVIAMENTI FREQUENTI (vedi NOTA 2)

PRESET has detected that the pump starting-up too often and has therefore stopped it **TEMPORARILY**.

PRESET ha rilevato che la pompa si avvia troppo spesso, quindi l'ha fermata **TEMPORANEAMENTE**.

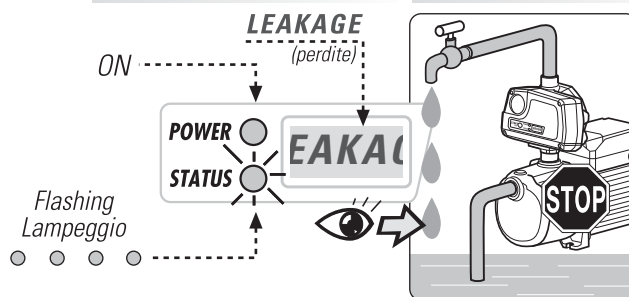

PRESS BRIEFLY = the pump is started and manually and resumes **NORMAL SERVICE**. See points 2a - 2b.

BREVE pressione = la pompa viene avviata e torna in **FUNZIONAMENTO NORMALE**. Vedi punti 2a - 2b.

HOLD DOWN = the pump is put **OUT OF SERVICE**. For instructions on how to reactivate the pump, see point 3.

LUNGA pressione = senza essere riavviata la pompa viene messa **FUORI SERVIZIO**. Per il ripristino vedi punto 3.

4c

ERROR: stop due to overload.

ANOMALIA: arresto per sovracorrente

PRESET has detected a current exceeding the max. allowed and has the pump stopped.

PRESET ha rilevato che la corrente supera il massimo consentito, quindi ha fermato la pompa.

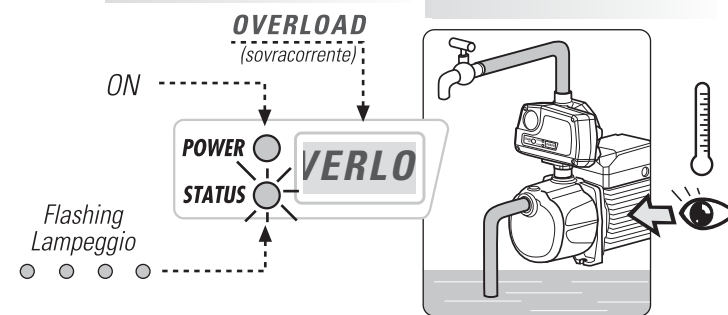

PRESS BRIEFLY = the pump is started manually and runs for a few seconds before stopping again.

BREVE pressione = la pompa viene avviata e torna in **FUNZIONAMENTO NORMALE**. Vedi punti 2a - 2b.

HOLD DOWN = the pump is put **OUT OF SERVICE**. For instructions on how to reactivate the pump, see point 3.

LUNGA pressione = la pompa viene messa **FUORI SERVIZIO**. Per il ripristino vedi punto 3.

NOTE 1 DRY RUNNING = there is no flow and the pressure is lower than that of the pump start-up pressure (Pm).

It occurs when there is no water. PRESET controls the flow according to the pressure and must be set with an operating delay that allows the pump to prime. After the programmed interval, the pump is stopped and a fault is signalled. The operating delay is set with the TD parameter. The TP parameter defines the interval between the attempts to return to normal operation. If PRESET reads pressure and/or flow rate, it returns to normal operation, otherwise it stops the pump again until the next attempt. An attempt to return to normal operation can always also be made manually.

NOTE 2 FREQUENT START-UP = the repeated stopping and starting of the pump at intervals of less than 2 minutes from each other. This occurs when the flow rate is less than 1-2 litres/min.

This may cause damage to the pump. In the event of leak or extended use at low flow rates (less than 1 - 2 litres/min), the pump may be started/stopped as often as once every few seconds, putting the pump at risk of damage. In this case, after about 30 minutes, PRESET stops the pump for the following 30 minutes (in order to let it cool down) and indicates an **ERROR** message. If the time interval between the starts-stops is more than 10 seconds (and therefore poses less of a risk to the pump), PRESET will allow the pump to be used for more than 30 minutes. Once that enough time has passed to allow the pump to cool down it is restarted **AUTOMATICALLY**. The pump may be restarted **MANUALLY** any time.

NOTE 3 OVERCURRENT = electric absorption of the pump (in Ampere) exceeding the max. allowed (I max).

By means of the configuration, it is possible to set the max. current allowed (I max). During the start-up phase of the pump PRESET allows for a few seconds the current to exceed the I max value. If the absorptions remain above the set I max value, PRESET stops the pump to avoid damaging the motor and signals an anomaly. PRESET will not automatically restart the pump. The pump may be **MANUALLY** restarted at any moment. Should the problem persist an anomaly will again be signalled. The manual restart can be repeated several times since PRESET does not limit the number of attempts.

NOTE 1 MARCIA A SECCO = condizione di flusso nullo e pressione inferiore alla pressione di marcia pompa (Pm).

E' causata da mancanza d'acqua. PRESET controlla il flusso in funzione della pressione, e deve essere settato con un ritardo di intervento che permetta alla pompa di adescarsi; superato l'intervallo programmato, la pompa viene arrestata ed è segnalata anomalia. Il ritardo di intervento è settato con il parametro TD. Il parametro TP definisce l'intervallo tra i tentativi di ritorno al funzionamento normale: se PRESET rileva pressione e/o portata ritorna al funzionamento normale, altrimenti ferma nuovamente la pompa fino a tentativo successivo. È sempre possibile effettuare manualmente un tentativo di ritorno al funzionamento normale.

NOTE 2 AVVIAMENTI FREQUENTI = ripetuti arresti e riavvii della pompa che avvengono a meno di 2 minuti l'uno dall'altro. Sono causati da un flusso inferiore a 1-2 litri/min.

Possono mettere a rischio la pompa. In caso di perdite dell'impianto o di utilizzo prolungato a portata eccessivamente bassa (inferiore 1 - 2 litri/min), la marcia / arresto può avvenire anche ogni pochi secondi, mettendo a rischio la pompa. In tal caso dopo circa 30 minuti PRESET arresta la pompa e la mantiene ferma per i successivi 30 minuti (per consentire il raffreddamento), segnalando **ANOMALIA**. Se la frequenza di marcia-arresto è più bassa, quindi meno rischiosa, PRESET permette l'utilizzo per più di 30 minuti. Al termine del periodo di raffreddamento, la pompa viene **AUTOMATICAMENTE** riavviata. La pompa può essere riavviata **MANUALMENTE** in qualsiasi momento.

NOTE 3 SOVRACORRENTE = assorbimento elettrico della pompa (in Ampere) superiore a quello massimo ammesso (I max).

Tramite la Configurazione è possibile settare la massima Corrente ammessa (I max). PRESET accetta che in fase di avviamento della pompa la corrente superi per pochi secondi il valore di I max. Se gli assorbimenti permangono superiori al valore di I max impostato, PRESET arresta la pompa per evitare danneggiamenti al motore e segnala anomalia. PRESET non effettuerà nessun riavvio automatico della pompa. La pompa può essere riavviata **MANUALMENTE** in qualsiasi momento. Se il problema persiste si entrerà nuovamente in anomalia. Il riavvio manuale può essere ripetuto più volte in quanto PRESET non limita il numero di tentativi.

System pressure
Pressione impianto

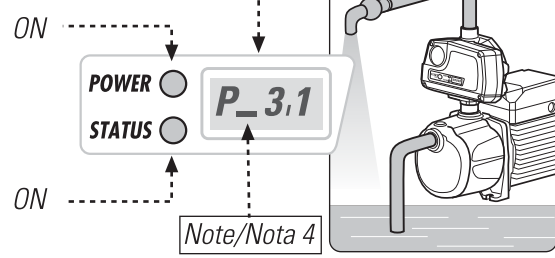

PRESS BRIEFLY or HOLD DOWN

= the pump is stopped and put OUT OF SERVICE. For instructions on how to reactivate the pump, see point 3.

BREVE pressione

oppure **LUNGA pressione** = la pompa viene fermata ed entra in condizione di FUORI SERVIZIO. Per il ripristino vedi punto 3.



The taps are turned off

= As soon as the pressure exceeds the "stop pressure" (Pa), the pump is stopped.

Chiusura rubinetti

= Non appena la pressione supera quella di arresto (Pa), la pompa si ferma.

3

OUT OF SERVICE

The pump has been stopped manually. The pump will remain inactive until a new command is given.

FUORI SERVIZIO

La pompa è stata fermata manualmente. Vi rimane fino a nuovo comando.

Flashing
Lampeggio

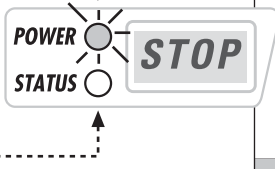

PRESS BRIEFLY = nothing happens.

BREVE pressione = nessuna conseguenza.

HOLD DOWN

= the pump resumes NORMAL SERVICE. See points 2a - 2b.

LUNGA pressione

= ripristino del FUNZIONAMENTO NORMALE della pompa. Vedi punti 2a - 2b.

4a

ERROR: stopped temporarily due to DRY RUNNING
(See NOTE 1)

PRESET has detected that the pump is dry running and has therefore stopped it TEMPORARILY.

ANOMALIA: arresto temporaneo per MARCIA A SECCO
(vedi NOTA 1)

PRESET ha rilevato che la pompa sta marciando a secco, quindi l'ha fermata TEMPORANEAMENTE

DRY RUNNING
(marcia a secco)

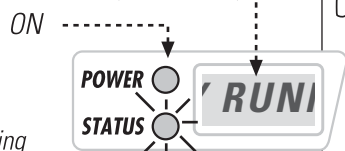

Flashing
Lampeggio

CONTINUE >>

CONTINUA >>

Spare parts diagram

ATTENTION: when ordering spare parts, always state the position n° from the diagram below and the product code number found in the pressure-flow regulator technical data table.

Esplso ricambi

ATTENZIONE: per le parti di ricambio riportare sempre il n° di posizione del seguente schema e il codice prodotto riportato nella tabella dati tecnici del presso flussostato acquistato.

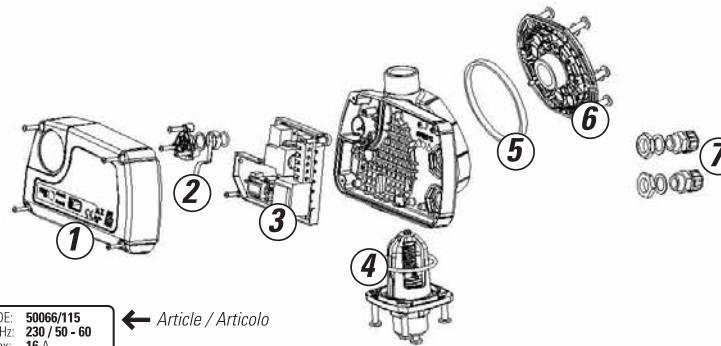

- 1 - Circuit board cover
- 2 - Sensor kit
- 3 - Circuit board
- 4 - Valve kit
- 5 - Gasket
- 6 - Back cover
- 7 - Cable bushings

- 1 - Coperchio scheda
- 2 - Gruppo sensore
- 3 - Scheda
- 4 - Gruppo valvola
- 5 - Guarnizione
- 6 - Coperchio posteriore
- 7 - Passacavi

CODE: 50066/115
V / Hz: 230 / 50 - 60
I max: 16 A
P start: 1.5 Bar
Year: 2008

← Article / Articolo

← Version / Versione

Problems	Possible causes	Solutions	Signals Indicazioni	Problemi	Possibili cause	Azioni correttive
PRESET will not turn on.	A - No power	A - Check the electrical connections	A OFF POWER OFF STATUS OFF	PRESET non si accende	A - Mancanza alimentazione elettrica	A - Controllare le connessioni elettriche
	B1 - The restart pressure (Pm) setting is unsuitable to the type of installation.	B1 - Set the Pm at a higher value.	B1 ON OFF POWER P 2.3 STATUS		B1 - Il settaggio della pressione di ripartenza Pm è inadeguato al tipo di installazione	B1 - Settare Pm ad un valore superiore
	B2 - Faulty electrical connections or pump out of service.	B2 - Check the electrical connections and that the pump is working	B2 ON OFF POWER P 2.1 STATUS		B2 - Connessioni elettriche difettose	B2 - Controllare le connessioni elettriche tra PRESET e pompa
	B3 - PRESET "OUT OF SERVICE"	B3 - Reset PRESET (See Operation, point 3).	B3 Flashing Lampeggio ON OFF POWER STOP STATUS		B3 - PRESET in "FUORI SERVIZIO"	B3 - Rimettere PRESET in servizio (vedere Paragrafo Utente - funzionamento punto 3).
	B4-1 - PRESFLO® in temporary shut down due to "DRY RUNNING" due to lack of water	B4-1 - Wait for the automatic restart or press START to restart manually (See Operation, point 4a)	B4 DRY RUNNING Flashing Lampeggio ON OFF POWER RUN STATUS		B4-1 - PRESET in arresto temporaneo per "MARCIA A SECCO" dovuto a mancanza d'acqua	B4-1 - Attendere il riavvio automatico o avviare manualmente premendo START (vedere Paragrafo Utente - funzionamento punto 4a)
The pump will not start when a tap is turned on.	B4-2 - Maximum pump pressure is insufficient	B4-2-1 - Replace the pump with one with more suitable characteristics B4-2-2 - Set Pm at a lower value		La pompa non si avvia all'apertura di un rubinetto	B4-2 - La pressione massima dalla pompa è insufficiente	B4-2-1 - Sostituire la pompa con una avente caratteristiche adeguate B4-2-2 - Settare Pm ad un valore inferiore, se ciò è compatibile con il tipo di installazione
	B5 - PRESET in temporary shut down due to "FREQUENT START-UP"	B5 - Wait for the automatic restart or press START to restart manually (See Operation, point 4b). Remove any cause of leakage from system and check the accumulator pressure	B5 LEAKAGE Flashing Lampeggio ON OFF POWER AKAGE STATUS		B5 - PRESET in arresto temporaneo per "AVVIAMENTI FREQUENTI"	B5 - Attendere il riavvio automatico o avviare manualmente premendo START (vedere Paragrafo Utente - funzionamento punto 4b) Eliminare eventuali perdite dell'impianto e controllare il gonfiaggio del vaso
	B6 - PRESET stops due to "OVERCURRENT"	B6 - Check if the setting of the maximum current (Imax) is congruent with the data of the pumps' rating plate. If after manually restarting the pump after correctly setting PRESET, it again signals an anomaly, check that the motor has no mechanical or electrical problems.	B6 OVERLOAD Flashing Lampeggio ON OFF POWER VERLOA STATUS		B6 - PRESET in arresto per "SOVRACORRENTE"	B6 - Controllare se il settaggio della corrente massima Imax è congruente con i dati di targa della pompa. Se riavviando manualmente la pompa dopo un corretto settaggio PRESET entra nuovamente in anomalia, controllare che il motore non abbia problemi meccanici od elettrici
The pump delivers no or low pressure.	C-1 - Filters or pipes may be partly blocked C-2 - PRESET's valve will not open completely	C-1 - Check the water pipes C-2 - Check that the valve is not blocked by any foreign objects and clean if necessary	C ON OFF POWER P 2.8 STATUS		C-1 - Parziale occlusione di filtri o tubazioni C-2 - La valvola di PRESET non si apre completamente	C-1 - Controllare l'impianto idraulico C-2 - Controllare che la valvola si muova liberamente e se necessario pulirla
The pump stops and starts repeatedly.	D - Leaks within the system (less than the shut-off flow rate Qa)	D - Check the hydraulic connections and repair any leaks	D ON OFF POWER ON OFF STATUS		D - Perdite idrauliche nell'impianto.	D - Controllare le connessioni idrauliche ed eliminare le perdite.
The pump will not stop.	E-1 - there are leaks in the system greater than delivery at "stop pressure" Pa E-2 - stop pressure Pa exceeds the pump model performance	E-1 - Make sure that all taps are turned off and that there are no leaks within the system E-2 - Set "stop pressure" Pa at a lower level, or change the pump model to join the request	E ON OFF POWER P_3.7 STATUS		E-1 - Sono presenti perdite nell'impianto superiori alla portata erogata alla Pa E-2 - La pressione di arresto (Pa) è troppo elevata per il modello di pompa.	E-1 - Controllare che tutte le utenze siano chiuse e che non siano presenti perdite nell'impianto E-2 - Settare Pa ad un valore inferiore o passare ad un modello di pompa adeguato.

Dimensions

Dimensioni

